

**SALINAN**



**KOMISI PEMILIHAN UMUM  
KABUPATEN WONOGIRI**

KEPUTUSAN KOMISI PEMILIHAN UMUM KABUPATEN WONOGIRI

NOMOR 206/PP.09.3-Kpt/3312/KPU-Kab/X/2020

TENTANG

PENETAPAN JENIS, JUMLAH KEBUTUHAN DAN SPESIFIKASI TEKNIS  
PERLENGKAPAN PEMUNGUTAN DAN PENGHITUNGAN SUARA PADA  
PEMILIHAN BUPATI DAN WAKIL BUPATI WONOGIRI TAHUN 2020

KETUA KOMISI PEMILIHAN UMUM KABUPATEN WONOGIRI,

- Menimbang : a. bahwa dalam rangka menindaklanjuti Keputusan Komisi Pemilihan Republik Indonesia Nomor 305/HK.03.1-Kpt/07/KPU/IV/2018 tentang Jenis, Satuan Kebutuhan dan Spesifikasi Teknis Perlengkapan Penyelenggaraan Pemilihan Gubernur dan Wakil Gubernur, Bupati dan Wakil Bupati dan/atau Wali Kota dan Wakil Wali Kota;
- b. bahwa dalam rangka menindaklanjuti Surat Dinas Ketua KPU RI Nomor 722/PP.08.2-SD/07/KPU/IX/2020 tanggal 3 September 2020 perihal Jumlah Kebutuhan dan Spesifikasi Teknis Kotak Suara, Bilik Pemungutan Suara, Tinta, Segel, Sampul, dan Kabel Ties Pengaman Kotak Suara dalam rangka Penyusunan Katalog Sektoran Pemilihan Tahun 2020, Surat Dinas Ketua KPU RI Nomor 826/PP.09.1-SD/07/KPU/IX/2020 tanggal 25 September 2020 perihal Jumlah Kebutuhan dan Spesifikasi Teknis Surat Suara, Formulir Model C Berhologram, Daftar Pasangan Calon dan Alat Bantu Coblos Tuna Netra

dalam ...

dalam rangka Penyusunan Katalog Sektoral Pemilihan Tahun 2020;

- c. bahwa dalam rangka menindaklanjuti Berita Acara Hasil Rapat Pleno Komisi Pemilihan Umum Kabupaten Wonogiri Nomor 115/PP.09.3-BA/3312/KPU-Kab/X/2020 tentang Penetapan Jenis dan Jumlah Kebutuhan Perlengkapan Pemungutan Suara dan Perlengkapan Lainnya pada Pemilihan Bupati dan Wakil Bupati Wonogiri Tahun 2020;
- d. bahwa berdasarkan pertimbangan sebagaimana dimaksud dalam huruf a, huruf b, dan huruf c perlu menetapkan Keputusan Sekretaris Komisi Pemilihan Umum Kabupaten Wonogiri tentang Penetapan Jenis, Jumlah Kebutuhan dan Spesifikasi Teknis Perlengkapan Pemungutan Suara dan Perlengkapan Lainnya pada Pemilihan Bupati dan Wakil Bupati Wonogiri Tahun 2020;

Mengingat : 1. Undang-Undang Nomor 1 Tahun 2015 tentang Penetapan Peraturan Pemerintah Pengganti Undang-Undang Nomor 1 Tahun 2014 tentang Pemilihan Gubernur, Bupati dan Walikota menjadi Undang-Undang (Lembaran Negara Republik Indonesia Tahun 2015 Nomor 23, Tambahan Lembaran Negara Republik Indonesia Nomor 5656), sebagaimana telah beberapa kali diubah, terakhir dengan Undang-Undang Nomor 6 Tahun 2020 tentang Penetapan Peraturan Pemerintah Pengganti Undang-Undang Nomor 2 Tahun 2020 tentang Perubahan Ketiga atas Undang-Undang Nomor 1 Tahun 2015 tentang Penetapan Peraturan Pemerintah Pengganti Undang-Undang Nomor 1 Tahun 2014 tentang Pemilihan Gubernur, Bupati, dan Walikota Menjadi Undang-Undang Menjadi Undang-Undang (Lembaran Negara Republik Indonesia Tahun 2020 Nomor 193,

Tambahan Lembaran Negara Republik Indonesia Nomor 6547);

2. Peraturan Komisi Pemilihan Umum Nomor 15 Tahun 2019 tentang Tahapan, Program dan Jadwal Penyelenggaraan Pemilihan Gubernur dan Wakil Gubernur, Bupati dan Wakil Bupati, dan/atau Wali Kota dan Wakil Wali Kota Tahun 2020 (Berita Negara Republik Indonesia Tahun 2019 Nomor 905), sebagaimana telah beberapa kali diubah, terakhir dengan Peraturan Komisi Pemilihan Umum Nomor 5 Tahun 2020 tentang Perubahan Ketiga Atas Peraturan Komisi Pemilihan Umum Nomor 15 Tahun 2019 tentang Tahapan, Program dan Jadwal Penyelenggaraan Pemilihan Gubernur dan Wakil Gubernur, Bupati dan Wakil Bupati, dan/atau Wali Kota dan Wakil Wali Kota Tahun 2020 (Berita Negara Republik Indonesia Tahun 2020 Nomor 615);
3. Peraturan Komisi Pemilihan Umum Nomor 6 Tahun 2020 tentang Pelaksanaan Pemilihan Gubernur dan Wakil Gubernur, Bupati dan Wakil Bupati, dan/atau Wali Kota dan Wakil Wali Kota Tahun 2020 Serentak Lanjutan Dalam Kondisi Bencana Nonalam *Corona Virus Disease 2019 (Covid-19)* (Berita Negara Republik Indonesia Tahun 2020 Nomor 716) sebagaimana telah beberapa kali diubah, terakhir dengan Peraturan Komisi Pemilihan Umum Nomor 13 Tahun 2020 tentang Perubahan Kedua Atas Peraturan Komisi Pemilihan Umum Nomor 6 Tahun 2020 tentang Pelaksanaan Pemilihan Gubernur dan Wakil Gubernur, Bupati dan Wakil Bupati, dan/atau Wali Kota dan Wakil Wali Kota Tahun 2020 Serentak Lanjutan Dalam Kondisi Bencana Nonalam *Corona Virus Disease 2019 (Covid-19)* (Berita Negara Republik Indonesia Tahun 2020 Nomor 1068);
4. Peraturan Komisi Pemilihan Umum Nomor 7 Tahun 2020 tentang Perlengkapan Pemungutan Suara dan

Perlengkapan Lainnya dalam Pemilihan Gubernur dan Wakil Gubernur, Bupati dan Wakil Bupati, dan/atau Wali Kota dan Wakil Wali Kota (Berita Negara Republik Indonesia Tahun 2020 Nomor 957);

5. Keputusan Komisi Pemilihan Republik Indonesia Nomor 305/HK.03.1-Kpt/07/KPU/IV/2018 tentang Jenis, Satuan Kebutuhan dan Spesifikasi Teknis Perlengkapan Penyelenggaraan Pemilihan Gubernur dan Wakil Gubernur, Bupati dan Wakil Bupati dan/atau Wali Kota dan Wakil Wali Kota;
6. Keputusan Komisi Pemilihan Umum Kabupaten Wonogiri Nomor 126/PP.01.2-Kpt/3312/KPU-Kab/IX/2019 tentang Pedoman Teknis Tahapan, Program dan Jadwal Penyelenggaraan Pemilihan Bupati dan Wakil Bupati Wonogiri Tahun 2020 sebagaimana telah diubah dengan Keputusan Komisi Pemilihan Umum Kabupaten Wonogiri Nomor 51/PP.01.2-Kpt/ 3312/KPU-Kab/VI/2020 tentang Perubahan Ketiga atas Keputusan Komisi Pemilihan Umum Kabupaten Wonogiri Nomor 126/PP.01.2-Kpt/3312/KPU-Kab/IX/2019 tentang Pedoman Teknis Tahapan, Program, dan Jadwal Penyelenggaraan Pemilihan Bupati dan Wakil Bupati Wonogiri Tahun 2020;
7. Keputusan Komisi Pemilihan Umum Kabupaten Wonogiri Nomor 53/PL.02-Kpt/3312/KPU-Kab/VI/2020 tentang Penetapan Pelaksanaan Pemilihan Bupati Dan Wakil Bupati Wonogiri Lanjutan Tahun 2020;
8. Keputusan Komisi Pemilihan Umum Kabupaten Wonogiri Nomor 170/PL.02-Kpt/3312/KPU-Kab/VII/2020 tentang Pedoman Teknis Pelaksanaan Pemilihan Bupati dan Wakil Bupati Wonogiri Tahun 2020 Lanjutan dalam Kondisi Bencana Nonalam Corona Virus Disease 2019 (Covid-19), sebagaimana telah diubah dengan Keputusan Komisi Pemilihan Umum Kabupaten Wonogiri Nomor 185/PL.02-Kpt/3312/

KPU-Kab/IX/2020 tentang Perubahan Atas Keputusan Komisi Pemilihan Umum Kabupaten Wonogiri Nomor 170/PL.02-Kpt/3312/KPU-Kab/VII/ 2020 tentang Pedoman Teknis Pelaksanaan Pemilihan Bupati dan Wakil Bupati Wonogiri Tahun 2020 Lanjutan dalam Kondisi Bencana Nonalam *Corona Virus Disease 2019 (Covid-19)*;

9. Keputusan Komisi Pemilihan Umum Kabupaten Wonogiri Nomor 188/PP.08.2-Kpt/3312/KPU-Kab/IX/2020 tentang Perlengkapan Pemungutan Suara dan Perlengkapan Lainnya dalam Pemilihan Bupati dan Wakil Bupati Wonogiri Tahun 2020;

- Memperhatikan :
1. Surat Dinas Ketua KPU RI Nomor 722/PP.08.2-SD/07/KPU/IX/2020 tanggal 3 September 2020 perihal Jumlah Kebutuhan dan Spesifikasi Teknis Kotak Suara, Bilik Pemungutan Suara, Tinta, Segel, Sampul dan Kabel Ties Pengaman Kotak Suara Dalam Rangka Penyusunan Katalog Sektoral Pemilihan Tahun 2020;
  2. Surat Dinas Ketua KPU RI Nomor 826/PP.09.1-SD/07/KPU/IX/2020 tanggal 25 September 2020 perihal Jumlah Kebutuhan dan Spesifikasi Teknis Surat Suara, Formulir Model C Berhologram, Daftar Pasangan Calon dan Alat Bantu Coblos Tuna Netra Dalam Rangka Penyusunan Katalog Sektoral pada Pemilihan Tahun 2020;
  3. Berita Acara Rapat Pleno Berita Acara Rapat Pleno KPU Kabupaten Wonogiri Nomor 115/PP.09.3-BA/3312/KPU-Kab/X/2020 tentang Penetapan Jenis, Jumlah Kebutuhan, dan Spesifikasi Teknis Perlengkapan Pemungutan Suara dan Perlengkapan Lainnya pada Pemilihan Bupati dan Wakil Bupati Wonogiri Tahun 2020;

MEMUTUSKAN ...

MEMUTUSKAN :

- Menetapkan : KEPUTUSAN KOMISI PEMILIHAN UMUM KABUPATEN WONOGIRI TENTANG PENETAPAN JENIS, JUMLAH KEBUTUHAN DAN SPESIFIKASI TEKNIS PERLENGKAPAN PEMUNGUTAN DAN PENGHITUNGAN SUARA PADA PEMILIHAN BUPATI DAN WAKIL BUPATI WONOGIRI TAHUN 2020.
- KESATU : Menetapkan Jenis dan Jumlah Kebutuhan Perlengkapan Pemungutan dan Penghitungan Suara pada Pemilihan Bupati dan Wakil Bupati Wonogiri Tahun 2020 sebagaimana tercantum dalam Lampiran I Keputusan yang merupakan bagian yang tidak terpisahkan dari Keputusan ini.
- KEDUA : Menetapkan Spesifikasi Teknis Perlengkapan Pemungutan dan Penghitungan Suara pada Pemilihan Bupati dan Wakil Bupati Wonogiri Tahun 2020 sebagaimana tercantum dalam Lampiran II Keputusan yang merupakan bagian yang tidak terpisahkan dari Keputusan ini.
- KETIGA : Keputusan ini mulai berlaku pada tanggal ditetapkan.

Ditetapkan di Wonogiri  
pada tanggal 1 Oktober 2020

KETUA KOMISI PEMILIHAN UMUM  
KABUPATEN WONOGIRI

ttd.

TOTO SIHSETYO ADI

Salinan sesuai dengan aslinya  
SEKRETARIAT KPU KABUPATEN WONOGIRI  
Kepala Sub Bagian Hukum,



LAMPIRAN I  
 KEPUTUSAN KOMISI PEMILIHAN UMUM  
 KABUPATEN WONOGIRI  
 NOMOR 206/PP.09.3-Kpt/3312/KPU-Kab/X/2020  
 TENTANG  
 PENETAPAN JENIS, JUMLAH KEBUTUHAN DAN  
 SPESIFIKASI TEKNIS PERLENGKAPAN  
 PEMUNGUTAN DAN PENGHITUNGAN SUARA  
 PADA PEMILIHAN BUPATI DAN WAKIL BUPATI  
 WONOGIRI TAHUN 2020

JENIS DAN JUMLAH KEBUTUHAN PERLENGKAPAN PEMUNGUTAN DAN  
 PENGHITUNGAN SUARA PADA PEMILIHAN BUPATI DAN WAKIL BUPATI  
 WONOGIRI TAHUN 2020

NO	BARANG/JASA	JUMLAH KEBUTUHAN	SATUAN KEBUTUHAN	KETERANGAN
1	2	3	4	5
A	LOGISTIK PEMILIHAN			
1	KOTAK SUARA:	2.099	buah	
	Kotak Suara - TPS	2.023	buah	Tiap TPS 1 buah
	Kotak Suara - PPK	75	buah	Tiap PPK 3 buah
	Kotak Suara - KPU	1	buah	KPU Kabupaten 1 buah
2	BILIK PEMUNGUTAN SUARA	8.092	buah	Tidak pengadaan Bilik, karena bilik dari alumunium masih ada dan masih mencukupi. Tiap TPS 4 buah
3	SEGEL:	42.783	keping	
	a. Segel - TPS	28.322	keping	Segel tiap TPS 14 keping
	b. Segel - PPK	2.323	keping	Segel Kotak TPS 1 keping, Segel Kotak PPK 3 keping, Segel untuk Sampul PPK 3 keping
	c. Segel - KPU	12.138	keping	Segel untuk Sampul Surat Suara 2 keping, Segel untuk Kotak Suara TPS 4 keping
4	TINTA	4.046	botol	Tiap TPS 2 botol
5	SAMPUL :			
	a. Sampul TPS :			
	Sampul Model C - PPS (Biasa)	2.023	buah	Tiap TPS 1 buah
	Sampul Model C - PPK (Biasa)	4.046	buah	
	Sampul Model C - KPU (Biasa)	2.023	buah	Tiap TPS 1 buah

NO	BARANG/JASA	JUMLAH KEBUTUHAN	SATUAN KEBUTUHAN	KETERANGAN
1	2	3	4	5
	Sampul Surat Suara Sah (Kubus)	4.046	buah	Tiap TPS 2 buah
	Sampul Surat Suara Tidak Sah (Biasa)	2.023	buah	Tiap TPS 1 buah
	Sampul Surat Suara Tidak Digunakan (Kubus)	2.023	buah	Tiap TPS 1 buah
	Sampul Surat Suara Rusak/Keliru Coblos (Biasa)	2.023	buah	Tiap TPS 1 buah
	Sampul Daftar Pemilih dan Daftar Hadir termasuk A.4, Atb, dan Pemberitahuan (Kubus)	2.023	buah	Tiap TPS 1 buah
	b. Sampul PPS :			
	Sampul Model D (Kubus)	294	buah	Tiap PPS 1 buah
	c. Sampul PPK:			
	Sampul Model DA-KWK (Biasa)	25	buah	Tiap PPK 1 buah
	Sampul Model DAA-KWK (Kubus)	294	buah	Tiap PPS di wilayah PPK 1 buah
	Sampul Daftar Pemilih dan Daftar Hadir (Kubus)	294	buah	Tiap PPS di wilayah PPK 1 buah
	d. Sampul KPU :			
	Sampul Model DB (Biasa)	1	buah	KPU Kabupaten 1 buah
	Sampul Surat Suara (Kubus)	4.046	buah	Sampul Surat Suara 2 buah
6	KABEL TIES :	14.389	buah	
	a. Kabel Ties -TPS	6.069	buah	Tiap TPS 3 buah, 1 bagian atas saat pemungutan, 1 bagian atas setelah penghitungan, 1 cadangan
	b. Kabel Ties - PPK	2.098	buah	Kotak TPS 1 buah, Tiap Kotak PPK 1 buah
	c. Kabel Ties - KPU	6.222	buah	Kotak TPS 3 buah, Kotak PPK 2 buah bagian bawah, Kotak KPU 3 buah
7	SURAT SUARA	861.701	lembar	Jumlah Daftar Pemilih Sementara ditambah 2,5% dari Jumlah Daftar Pemilih Sementara; ditambah 2.000 lembar untuk PSU
8	FORMULIR			
	a. Formulir TPS :	547.671		

NO	BARANG/JASA	JUMLAH KEBUTUHAN	SATUAN KEBUTUHAN	KETERANGAN
1	2	3	4	5
	Formulir C-KWK Berhologram (BA Pemungutan dan Penghitungan Perolehan Suara di TPS)	4.046	Lembar	1 set 2 lembar berhologram masuk kotak TPS
	Formulir C-KWK (BA Pemungutan dan Penghitungan Perolehan Suara di TPS)	28.322	Lembar	1 set 2 lembar; 1 set ditempel TPS, 1 set ditempel PPS, 1 set luar kotak TPS, 1 set KPU Kabupaten/kota, 1 set Pengawas TPS, 1 set masing-masing saksi
	Formulir C1-KWK Berhologram (Sertifikat Hasil dan Rincian Penghitungan Perolehan Suara di TPS)	2.023	Lembar	Berhologram masuk Kotak TPS
	Formulir C1-KWK (Sertifikat Hasil dan Rincian Penghitungan Perolehan Suara di TPS)	14.161	Lembar	1 ditempel TPS, 1 ditempel PPS, 1 luar kotak TPS, 1 KPU Kabupaten/kota, 1 Pengawas TPS, 1 masing-masing saksi
	Formulir C1-KWK Plano Berhologram (Catatan Hasil Penghitungan Perolehan Suara di TPS)	6.069	Lembar	Tiap TPS 1 set 3 lembar
	Formulir C2-KWK (Catatan Kejadian Khusus dan/ atau keberatan Saksi)	8.092	Lembar	1 untuk KPU, 1 untuk PPK, 1 untung masing-masing saksi
	Formulir C3-KWK (Surat Pernyataan Pendamping Pemilih)	20.230	Lembar	Tiap TPS 10 lembar
	Formulir C4-KWK (Surat Pengantar ke PPS)	4.046	Lembar	1 untuk KPPS, 1 untuk PPS
	Formulir C5-KWK (Tanda Terima Penyampaian Berita Acara dan Sertifikat Hasil dan Rincian Penghitungan Perolehan Suara di TPS)	2.023	Lembar	Tiap TPS 1 lembar
	Formulir C6-KWK (Surat Pemberitahuan Pemungutan Suara kepada Pemilih)	418.199	Lembar	untuk Pemilih
	Formulir C7-KWK (Daftar Hadir Pemilih di TPS)	40.460	Lembar	Tiap TPS 20 Lembar
	b. Formulir PPS :	5.222		
	Formulir D-KWK (Surat Pengantar Penyampaian BA Hasil Penghitungan Perolehan Suara)	588	Lembar	1 untuk PPS, 1 untuk PPK

NO	BARANG/JASA	JUMLAH KEBUTUHAN	SATUAN KEBUTUHAN	KETERANGAN
1	2	3	4	5
	Formulir D1-KWK (Tanda Terima Penyampaian Surat Pemberitahuan Model C6-KWK yang tidak terdistribusi)	4.046	Lembar	1 untuk KPPS, 1 untuk PPS
	Formulir D2-KWK (Hasil Rekapitulasi Pengembalian Formulir C6-KWK yang tidak terdistribusi dari setiap TPS dalam wilayah Kelurahan/Desa)	588	Lembar	1 set 2 lembar, untuk PPS yang nantinya disampaikan ke KPU Kabupaten/kota melalui PPK
	c. Formulir PPK:	3.746		
	Formulir DAA-KWK (Sertifikat Hasil dan rincian Penghitungan Perolehan Suara dari Setiap TPS dalam Wilayah desa/kelurahan di tingkat Kecamatan)	1.176	Lembar	untuk PPK
	Formulir DAA Plano-KWK (Catatan hasil Rekapitulasi Hasil Penghitungan Suara dari Setiap TPS dalam wilayah desa/kelurahan di tingkat Kecamatan)	588	Lembar	untuk PPK
	Formulir DA-KWK (Berita Acara Rekapitulasi Hasil Penghitungan Perolehan Suara di tingkat Kecamatan)	125	Lembar	1 untuk PPK, 1 untuk KPU K/K, 1 untuk Panwascam, 1 untuk masing-masing saksi
	Formulir DA1-KWK (Sertifikat Rekapitulasi Hasil dan Rincian Penghitungan Perolehan Suara dari Setiap Desa/Kelurahan di tingkat Kecamatan)	500	Lembar	1 untuk PPK, 1 untuk KPU K/K, 1 untuk Panwascam, 1 untuk masing-masing saksi
	Formulir DA1-KWK Plano (Catatan Hasil Rekapitulasi Hasil Penghitungan Perolehan Suara dari Setiap Desa/Kelurahan di tingkat Kecamatan)	50	Lembar	untuk PPK
	Formulir DA2-KWK (Catatan Kejadian Khusus/Keberatan Saksi dalam pelaksanaan Rekapitulasi Hasil Penghitungan Perolehan Suara di tingkat Kecamatan)	75	Lembar	1 untuk PPK, 1 masing-masing 1 untuk Saksi dengan asumsi Calon 2
	Formulir DA3-KWK (Berita Acara Penerimaan Hasil Penghitungan Perolehan Suara dari TPS)	588	Lembar	1 untuk PPS, 1 untuk PPK

NO	BARANG/JASA	JUMLAH KEBUTUHAN	SATUAN KEBUTUHAN	KETERANGAN
1	2	3	4	5
	Formulir DA4-KWK (Surat Pengantar Penyampaian BA Hasil Rekapitulasi Penghitungan Suara di tingkat Kecamatan)	50	Lembar	1 untuk PPK, 1 untuk KPU K/K
	Formulir DA5-KWK (Tanda Terima Penyampaian BA dan Sertifikat Rekapitulasi Hasil dan Rincian Penghitungan Perolehan Suara di tingkat Kecamatan)	25	Lembar	Untuk PPK
	Formulir DA6-KWK (Surat Undangan Rapat Rekapitulasi Hasil Penghitungan Perolehan Suara di Tingkat Kecamatan)	394	Lembar	1 KPU K/K, 1 Panwascam, 1 PPS, masing-masing 1 untuk saksi
	Formulir DA7-KWK (Daftar Hadir Peserta Rapat Rekapitulasi Penghitungan Perolehan Suara di Tingkat Kecamatan)	175	Lembar	Untuk PPK 1 set 7 lembar
	d. Formulir KPU :	144		
	Formulir DB-KWK (BA Rekapitulasi Hasil Penghitungan Perolehan Suara Tingkat Kabupaten/ kota)	5	Lembar	1 KPU Prov, 1 Bawaslu K/K, 1 KPU K/K, 1 masing-masing Saksi
	Formulir DB1-KWK Plano (Sertifikat Rekapitulasi Hasil dan Rincian Penghitungan Perolehan Suara dari Setiap Kecamatan di tingkat Kabupaten/kota)	4	Lembar	K/K Jika diperlukan
	Formulir DB1-KWK (Sertifikat Rekapitulasi Hasil dan Rincian Penghitungan Perolehan Suara dari Setiap Kecamatan di tingkat Kabupaten/kota)	20	Lembar	1 set KPU K/K, 1 set KPU Prov, 1 Set Bawaslu K/K, 1 set masing-masing Saksi
	Formulir DB2-KWK (Catatan Kejadian khusus/Keberatan Saksi dalam Pelaksanaan Rekapitulasi Hasil Penghitungan Perolehan Suara tingkat Kabupaten/Kota)	3	Lembar	KPU K/K 1 set
	Formulir DB3-KWK (BA Penerimaan Hasil Rekapitulasi Penghitungan Perolehan Suara dari Kecamatan)	50	Lembar	PPK 1 dan KPU K/K 1

NO	BARANG/JASA	JUMLAH KEBUTUHAN	SATUAN KEBUTUHAN	KETERANGAN
1	2	3	4	5
	Formulir DB4-KWK (Surat Pengantar Penyampaian Berita Acara Rekapitulasi Hasil Penghitungan Perolehan Suara di tingkat Kabupaten/kota)	2	Lembar	KPU K/K 1 buah
	Formulir DB5-KWK (Tanda Terima Penyampaian Berita Acara dan Sertifikat Rekapitulasi Hasil dan Rincian Penghitungan Perolehan Suara di tingkat Kabupaten/kota)	1	Lembar	KPU K/K 1
	Formulir DB6-KWK (Undangan Rapat Rekapitulasi Hasil Penghitungan Perolehan Suara di tingkat KPU Kabupaten/kota)	29	Lembar	KPU Prov 1, Bawaslu Kab 1, PPK 1 dan Masing-masing saksi
	Formulir DB7-KWK (Daftar Hadir Peserta Rapat Rekapitulasi Penghitungan Perolehan Suara)	10	Lembar	KPU K/K 10 lembar
	Formulir DB8-KWK (Hasil Rekapitulasi Pengembalian Formulir Model C6-KWK yang tidak terdistribusi dari setiap desa/kelurahan dalam wilayah Kabupaten/kota)	20	Lembar	KPU K/K 20 lembar
9	DAFTAR PASANGAN CALON	2.023	Lembar	Tiap TPS 1 lembar
10	ALAT BANTU COBLOS TUNA NETRA	2.023	Lembar	Tiap TPS 1 lembar
11	HOLOGRAM	8.092	Keping	Tiap TPS 4 keping
12	BUKU PANDUAN KPPS	4.370	Eksemplar	TPS 2 eks, PPS 1 Eks, PPK 1 Eks, KPU 5 Eks
	BUKU PANDUAN PPK	130	Eksemplar	PPK 5 Eks, KPU 5 Eks
13	ATK :			
	a. Karet Pengikat :	121.380	Buah	
	TPS	80.920	Buah	TPS 40 bh
	KPU	40.460	Buah	KPU 20 bh
	b. Lem Perekat :	2.048	Tube	
	TPS	2.023	Tube	TPS 1 bh
	PPK	25	Tube	PPK 1 bh
	c. Kantong Plastik Besar :	8.092	Buah	
	TPS	4.046	Buah	1 untuk tempat sampul Surat Suara dalam kotak, 1 untuk tempat

NO	BARANG/JASA	JUMLAH KEBUTUHAN	SATUAN KEBUTUHAN	KETERANGAN
1	2	3	4	5
				sampul Berita Acara dan Sertifikat dalam kotak
	KPU	4.046	Buah	2 buah untuk menyimpan Surat Suara di sampul yang akan dikirim ke TPS, 1 buah untuk menyimpan Formulir, Segel, karet, alat coblos yang akan dikirim ke TPS
	d. Kantong Plastik Sedang	6.069	Buah	1 buah untuk KPU ke TPS 1 buah untuk tempat sampul berisi C.Hasil-KWK ukuran Plano dan C.Kejadian Khusus/Keberatan-KWK; 1 buah untuk tempat perlengkapan fasilitas pemilih yang melakukan isolasi mandiri.
	e. Kantong Plastik Kecil	2.023	Buah	Menyimpan/ membungkus tinta yang akan dikirim ke TPS
	f. Ballpoint :	10.315	Buah	
	TPS	10.115	Buah	TPS 5 bh
	PPK	200	Buah	PPK 8 bh
	g. Spidol Besar :	2.073	Buah	
	TPS	2.023	Buah	TPS 1 bh
	PPK	50	Buah	PPK 2 bh
	h. Spidol Kecil :	6.119	Buah	
	TPS	6.069	Buah	TPS 3 bh
	PPK	50		PPK 2 bh
14	STIKER NOMOR KOTAK SUARA	2.098	Buah	
	TPS	2.023	Buah	TPS 1 bh
	PPK	75	Buah	PPK 3 bh
15	KANTONG PLASTIK PEMBUNGKUS KOTAK	2.023	BUAH	TPS 1 Bh
16	ALAT UNTUK MEMBERI TANDA PILIHAN			
	ALAT COBLOS	8.092	Buah	Menyesuaikan bilik
	ALAS COBLOS/BANTALAN	8.092	Buah	Menyesuaikan bilik
	TALI PENGIKAT ALAT COBLOS	2.023	Roll	TPS 1 roll
17	TANDA PENGENAL :			
	KPPS	14.161	Lembar	Tiap TPS 7 lembar

NO	BARANG/JASA	JUMLAH KEBUTUHAN	SATUAN KEBUTUHAN	KETERANGAN
1	2	3	4	5
	GASTIB	4.046	Lembar	Tiap TPS 2 lembar
	SAKSI	4.046	Lembar	Tiap TPS 2 lembar untuk Saksi sejumlah 1 (satu) buah per 1 (satu) orang saksi dari setiap Pasangan Calon
18	SALINAN DAFTAR PEMILIH TETAP	15	set	Tiap TPS : - 2 set untuk KPPS (ditempel dan alat bantu pencocokan dengan e-ktp pemilih) - 1 set untuk Pengawas TPS - 2 set untuk saksi pasangan calon

Ditetapkan di Wonogiri  
pada tanggal 1 Oktober 2020

KETUA KOMISI PEMILIHAN UMUM  
KABUPATEN WONOGIRI

ttd.

TOTO SIHSETYO ADI

Salinan sesuai dengan aslinya  
SEKRETARIAT KPU KABUPATEN WONOGIRI  
Kepala Sub Bagian Hukum,



ALFI NIRMALASARI

LAMPIRAN II  
KEPUTUSAN KOMISI PEMILIHAN UMUM  
KABUPATEN WONOGIRI  
NOMOR 206/PP.09.3-Kpt/3312/KPU-Kab/X/2020  
TENTANG  
PENETAPAN JENIS, JUMLAH KEBUTUHAN DAN  
SPESIFIKASI TEKNIS PERLENGKAPAN  
PEMUNGUTAN DAN PENGHITUNGAN SUARA PADA  
PEMILIHAN BUPATI DAN WAKIL BUPATI WONOGIRI  
TAHUN 2020

SPESIFIKASI TEKNIS PERLENGKAPAN PEMUNGUTAN DAN PENGHITUNGAN  
SUARA PADA PEMILIHAN BUPATI DAN WAKIL BUPATI WONOGIRI TAHUN  
2020

1. Kotak Suara

a. Kotak suara berbahan Karton (*corrugated cardboard*):

1) Spesifikasi bahan :

a) Karton *double wall* dengan ketebalan minimal 6mm (*B/C Flute Double Wall*).

b) Bahan karton *double wall* :

- Sisi luar : a. *Duplex* minimal 250 gram/m<sup>2</sup>; atau  
b. *White Kraft* minimal 200 gram /m<sup>2</sup>.
- Sisi tengah dan gelombang : *medium* minimal 150 gram/m<sup>2</sup>.
- Sisi dalam : *kraft* minimal 200 gram/m<sup>2</sup>.
- Pada sisi bagian luar berbahan *Duplex Coated* atau *White Kraft* dengan lapisan (*coatin/laminating*).

c) Gambar *double wall* :

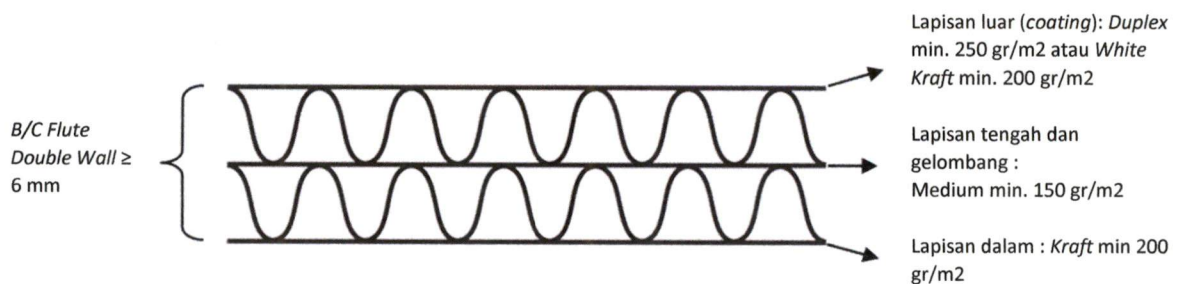

2) Bentuk, ukuran dan warna kotak suara yang terbuat dari karton diproduksi dengan ketentuan:

- a) berbentuk kotak dengan ukuran panjang 40 cm, lebar 40 cm, dan tinggi 60 cm;
- b) pada salah satu sisi/bagian depan dapat diberi jendela dari bahan plastik *polyvinyl chloride* (PVC) berwarna bening/transparan dengan ketebalan minimal 3 mm;
- c) pada sisi samping kanan dan kiri kotak suara diberi pegangan untuk mengangkat;
- d) tutup kotak suara bagian tengah diberi celah/lubang untuk memasukkan surat suara dengan panjang 18 cm dan lebar 1 cm;
- e) pada sisi depan bagian tengah dipasang tempat untuk memasang gembok;
- f) kotak suara disambung dengan lem atau dengan staples kardus (*stitching*);
- g) tampilan luar kotak suara berwarna putih;
- h) pada kedua sisi dibawah lubang pegangan bertuliskan "KPU";
- i) desain kotak suara karton berjendela:

(1) Dimensi kotak suara

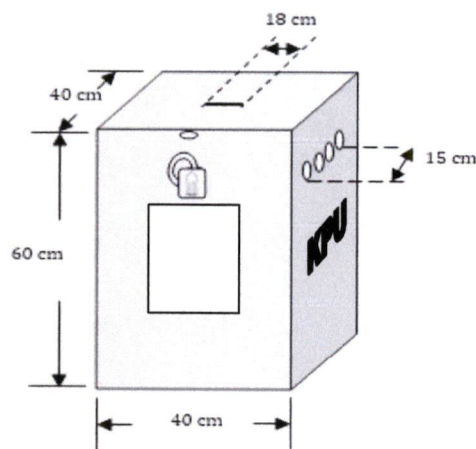

(2) Sisi jendela transparan

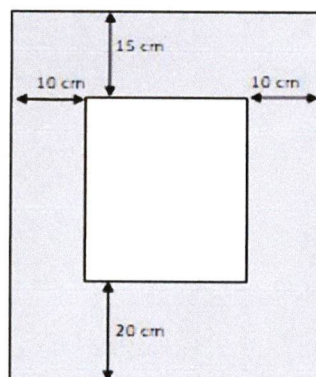

(3) Tampak depan, kanan, kiri

tampak depan:

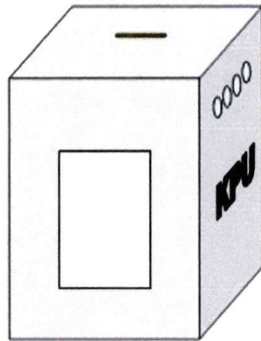

tampak kanan:

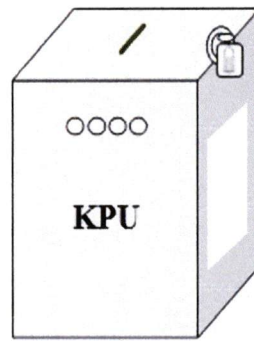

tampak kiri:

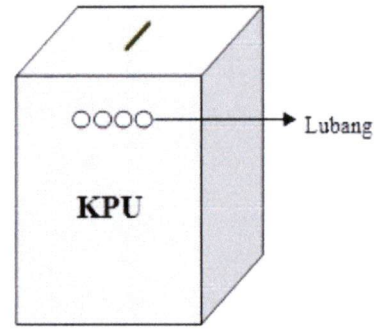

(4) tampak 3 dimensi :

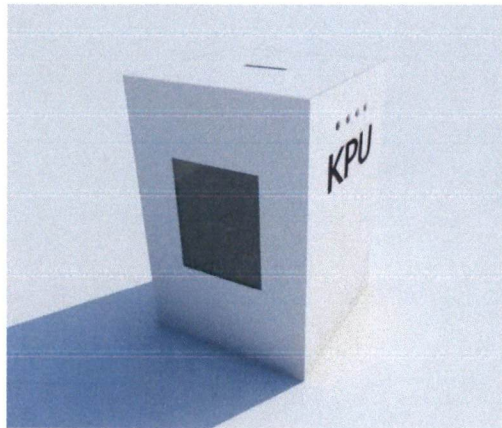

Desain kotak berjendela

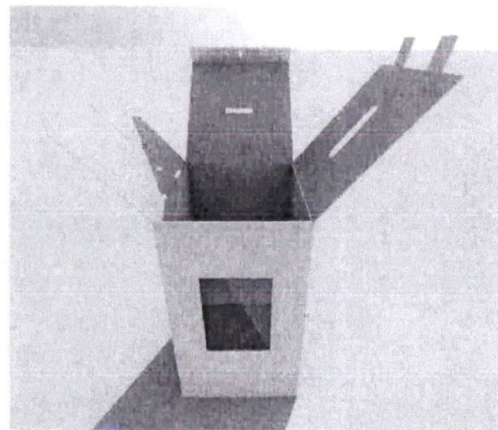

Desain lipatan penutup bagian atas kotak suara

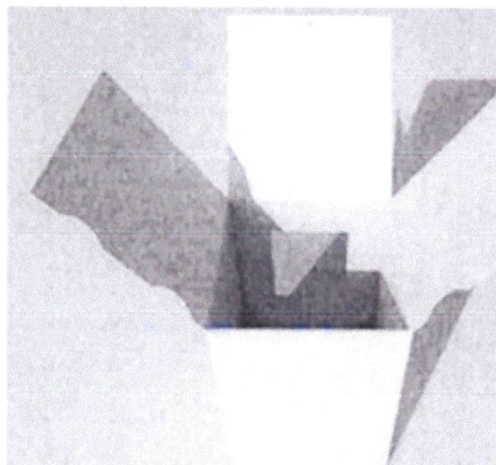

Desain lipatan penutup bagian bawah kotak suara

- j) Desain dan ukuran kotak suara karton tanpa jendela sama dengan kotak suara karton berjendela namun menghilangkan jendela plastic transparan pada salah satu sisi.
- b. Kotak suara berbahan plastic (spesifikasi teknis menyesuaikan kebutuhan).
2. Bilik Pemungutan Suara
- a. Bilik Pemungutan Suara berbahan Karton (*corrugated cardboard*):
- 1) Spesifikasi bahan :
- a) Karton *double wall* dengan ketebalan minimal 6mm (*B/C Flute Double Wall*).
- b) Bahan karton *double wall* :
- Sisi luar : a. *Duplex coated* minimal 250 gram/m<sup>2</sup>; atau  
b. *White Kraft* minimal 200 gram/m<sup>2</sup>;
  - Sisi tengah dan bergelombang : *medium* minimal 150 gram/m<sup>2</sup>;
  - Sisi dalam : *kraft* minimal 200 gram/m<sup>2</sup>.
- b. Gambar *double wall* :

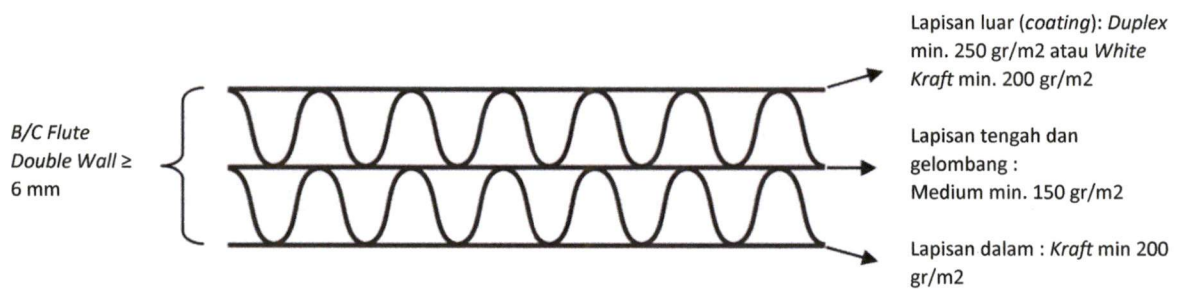

- 2) Bentuk, ukuran dan warna Bilik Pemungutan Suara yang terbuat dari karton diproduksi dengan ketentuan :
- a) Warna : Putih;
- b) Ukuran : - lebar bilik kiri dan kanan 50 cm;  
- tinggi bilik sisi kiri dan kanan 60 cm;  
- tinggi bilik sisi tengah 60 cm; dan  
- lebar bilik sisi tengah 60 cm – 80 cm.
- c) Tiang : dipasang pada sisi kanan dan kiri bilik, dengan Panjang = 60 cm dan diameter = 5 cm, dari bahan yang sama dengan bilik suara.

d) Desain Bilik Pemungutan Suara:

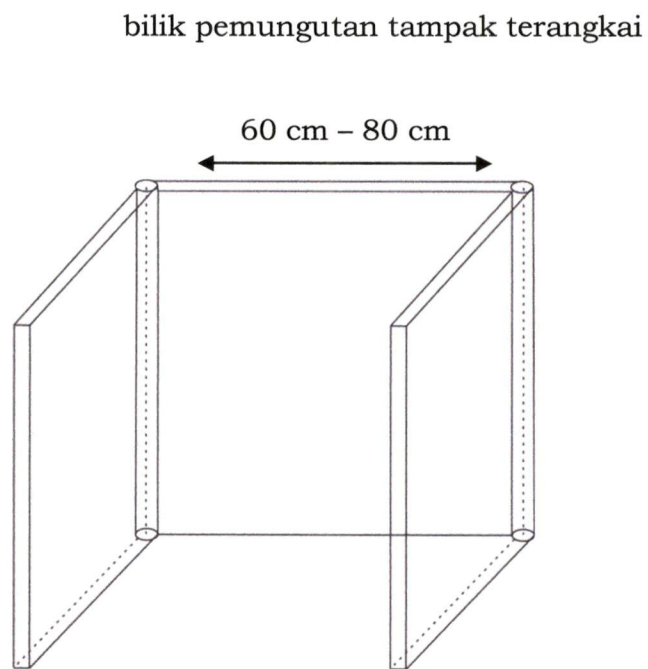
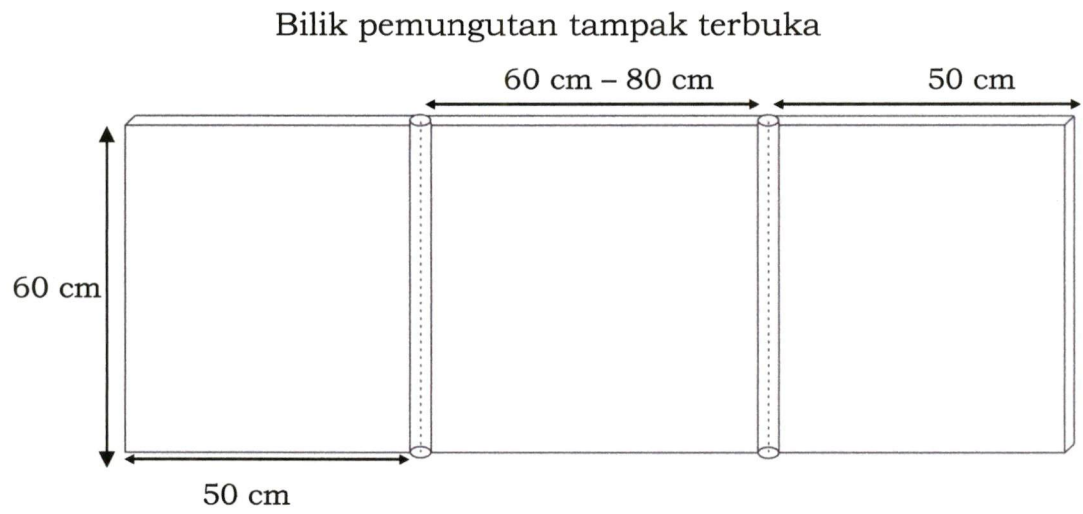

Tebal :  $\geq 6$  mm

Rangkaian bilik dalam 3 dimensi sisi dalam dengan penyangga

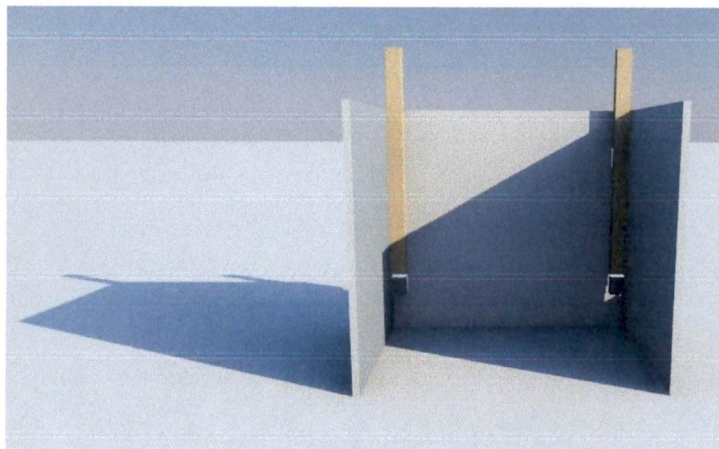

Rangkaian bilik dalam 3 dimesi sisi luar

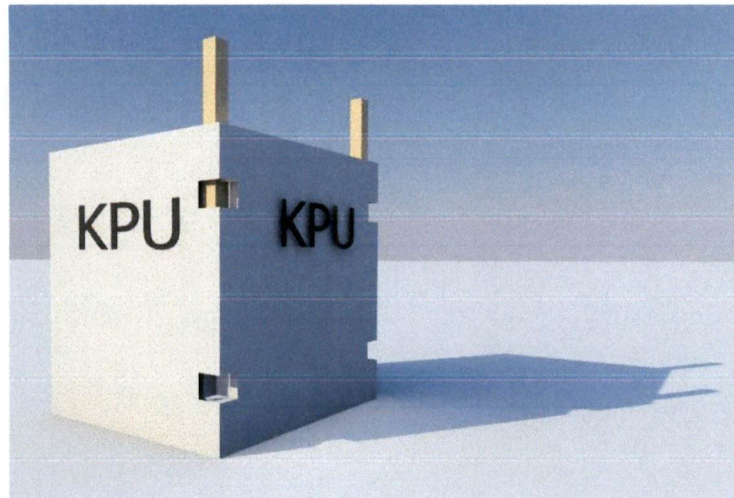

### 3. Segel

- a. Ukuran : 5 cm x 6 cm
- b. Bahan : *brittle paper sticker* (pecah telur)/*brittle vinyl sticker/layered brittle sticker*;
- c. Cetak : 4 (empat) warna 1 (satu) muka (4/0);
- d. Bentuk : persegi;
- e. Contoh desain segel



- dicetak nama Kabupaten Wonogiri.
- tahun dicetak Tahun 2020.

### 4. Tinta

#### a. Formulasi:

- 1) Bahan : a) mengandung perak nitrat/ $\text{AgNO}_3$  (3% s.d 4%), *aquades*, gentian violet, dan bahan campuran lainnya;
- b) Untuk bahan nabati dari gambir, kunyit, getah kayu dan bahan campuran lainnya;
- c) Formulasi tersebut di atas harus memiliki sertifikasi aman untuk digunakan dari Badan Pengawasan Obat dan Makanan,

sertifikasi uji komposisi bahan baku dari laboratoriu terakreditasi milik pemerintah, perguruan tinggi negeri atau swasta, dan sertifikasi halal dari Majelis Ulama Indonesia;

- 2) Zat isi tinta : cair;
- 3) Volume tinta : 40 cc;
- 4) Daya tahan/lekat : paling kurang selama 24 jam

b. Botol tinta:

- 1) Bahan : plastik;
- 2) Warna : putih transparan atau bening yang dapat memperlihatkan volume tinta;
- 3) Ukuran : menyesuaikan volume tinta;
- 4) Bentuk : tabung.

c. Dus kemasan botol tinta:

- 1) Bahan : kertas karton;
- 2) Bentuk : bentuk kotak persegi Panjang;
- 3) Ukuran : menyesuaikan ukuran botol tinta.

d. Informasi cara pemakaian tinta ditempel pada botol tinta yang memuat:

- 1) Kocok dahulu sebelum dipakai;
- 2) Tinta tidak boleh dituang ke tempat lain (harus tetap di dalam botol);
- 3) Tinta tidak boleh dicampur atau ditambah dengan pelarut lain;
- 4) Jari tangan yang bersih harus dicelupkan ke dalam botol tinta hingga tinta mengenai kuku;
- 5) Setelah dicelupkan kedalam botol tinta, biarkan mongering, tidak boleh langsung dibersihkan dengan lap atau dicuci.

e. Desain kemasan botol tinta:

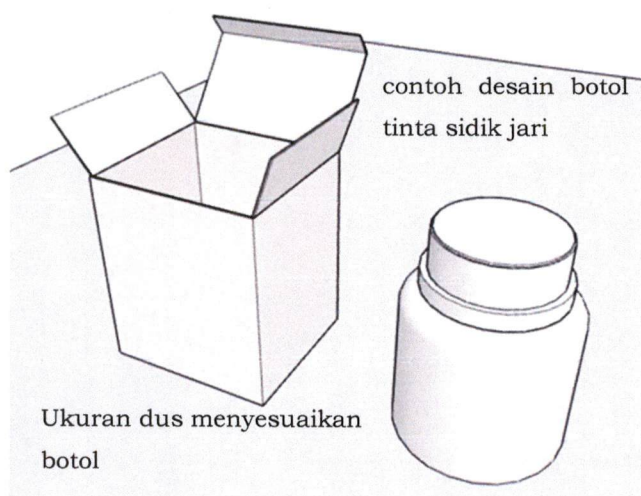

### Label dus tinta sidik jari



#### 5. Sampul Kertas

##### a. Sampul untuk Berita Acara dan Sertifikat Rekapitulasi:

- 1) Bahan : kertas *Samson/Kraft* 80 gram/m<sup>2</sup>;
- 2) Warna : coklat;
- 3) Cetak : hitam, satu muka satu warna (1/0);
- 4) Bentuk : kantong empat persegi Panjang;
- 5) Ukuran : 27 cm x 35 cm.

##### b. Sampul untuk Surat Suara:

- 1) Bahan : kertas *Samson/Kraft* 80 gram/m<sup>2</sup>;
- 2) Warna : coklat;
- 3) Cetak : hitam, satu muka satu warna (1/0);
- 4) Bentuk : kantong empat persegi Panjang (kubus);
- 5) Ukuran : 35 cm x 30 cm x 11 cm.

##### c. Sampul sebagaimana dimaksud dalam huruf a dan huruf b bertuliskan:

- 1) Tingkat TPS:

(a) Sampul formular model C-KWK (di dalam kotak suara)

		<b>TPS-KWK</b>
<b>SAMPUL FORMULIR MODEL C</b> HASIL PEMUNGUTAN DAN PENGHITUNGAN SUARA PEMILIHAN .....		
TPS	:	.....
DESA / KELURAHAN	:	.....
KECAMATAN	:	.....
KABUPATEN / KOTA	:	.....
PROVINSI	:	.....
<b>DI DALAM KOTAK SUARA</b>		
<b>ISI SAMPUL :</b>		
1. BERITA ACARA PEMUNGUTAN DAN PENGHITUNGAN SUARA DI TPS (MODEL C)		
2. SERTIFIKAT HASIL PEMUNGUTAN DAN PENGHITUNGAN SUARA DI TPS (MODEL C1 BERHOLOGRAM)		
3. CATATAN KEJADIAN KHUSUS DAN ATAU KEBERATAN SAKSI (MODEL C2)		
4. SURAT PERNYATAAN PENDAMPING PEMILIH (MODEL C3)		
<b>KELOMPOK PENYELENGGARA PEMUNGUTAN SUARA</b>		
DIKIRIMKAN KEPADA YTH :	KETUA	.....
<b>PANITIA PEMILIHAN KECAMATAN</b>	ANGGOTA	.....
	ANGGOTA	.....
	ANGGOTA	.....
	ANGGOTA	.....
	ANGGOTA	.....
	ANGGOTA	.....
<b>KETERANGAN :</b>	ANGGOTA	.....
<b>*DIMASUKKAN KE DALAM KOTAK SUARA</b>	ANGGOTA	.....

(b) Sampul Salinan formular model C-KWK

(1) Untuk PPS

		<b>TPS-KWK</b>
<b>SAMPUL SALINAN FORMULIR MODEL C</b> HASIL PEMUNGUTAN DAN PENGHITUNGAN SUARA PEMILIHAN .....		
TPS	:	.....
DESA / KELURAHAN	:	.....
KECAMATAN	:	.....
KABUPATEN / KOTA	:	.....
PROVINSI	:	.....
<b>ISI SAMPUL :</b>		
SALINAN SERTIFIKAT HASIL PEMUNGUTAN DAN PENGHITUNGAN SUARA (MODEL C1)		
<b>KELOMPOK PENYELENGGARA PEMUNGUTAN SUARA</b>		
DIKIRIMKAN KEPADA YTH :	KETUA	.....
<b>PANITIA PEMUNGUTAN SUARA</b>	ANGGOTA	.....
	ANGGOTA	.....
	ANGGOTA	.....
	ANGGOTA	.....
	ANGGOTA	.....
	ANGGOTA	.....
	ANGGOTA	.....

(2) Untuk PPK

		<b>TPS-KWK</b>
<b>SAMPUL SALINAN FORMULIR MODEL C</b> HASIL PEMUNGUTAN DAN PENGHITUNGAN SUARA PEMILIHAN .....		
TPS	:	.....
DESA / KELURAHAN	:	.....
KECAMATAN	:	.....
KABUPATEN / KOTA	:	.....
PROVINSI	:	.....
<b>ISI SAMPUL :</b>		
1. SALINAN BERITA ACARA PEMUNGUTAN DAN PENGHITUNGAN SUARA (MODEL C)		
2. SALINAN SERTIFIKAT HASIL PEMUNGUTAN DAN PENGHITUNGAN SUARA (MODEL C1)		
<b>KELOMPOK PENYELENGGARA PEMUNGUTAN SUARA</b>		
DIKIRIMKAN KEPADA YTH :	KETUA	.....
<b>PANITIA PEMILIHAN KECAMATAN</b>	ANGGOTA	.....
	ANGGOTA	.....
	ANGGOTA	.....
	ANGGOTA	.....
	ANGGOTA	.....
	ANGGOTA	.....

(3) Untuk Kabupaten/Kota

<b>TPS-KWK</b>	
<b>SAMPUL SALINAN FORMULIR MODEL C</b> HASIL PEMUNGUTAN DAN PENGHITUNGAN SUARA PEMILIHAN .....	
TPS	: .....
DESA / KELURAHAN	: .....
KECAMATAN	: .....
KABUPATEN / KOTA	: .....
PROVINSI	: .....
<b>ISI SAMPUL :</b>	
1. SALINAN BERITA ACARA PEMUNGUTAN DAN PENGHITUNGAN SUARA (MODEL C)	
2. SALINAN SERTIFIKAT HASIL PEMUNGUTAN DAN PENGHITUNGAN SUARA (MODEL C1)	
<b>KELOMPOK PENYELENGGARA PEMUNGUTAN SUARA</b>	
DIKIRIMKAN KEPADA YTH :	KETUA : ..... ( ..... )
<b>KPU KABUPATEN/KOTA</b>	ANGGOTA : ..... ( ..... )
	ANGGOTA : ..... ( ..... )
	ANGGOTA : ..... ( ..... )
	ANGGOTA : ..... ( ..... )
	ANGGOTA : ..... ( ..... )
	ANGGOTA : ..... ( ..... )

(c) Sampul surat suara

(1) Sampul surat suara sah

<b>TPS-KWK</b>	
<b>SAMPUL SURAT SUARA SAH</b> PEMILIHAN .....	
TPS	: .....
DESA / KELURAHAN	: .....
KECAMATAN	: .....
KABUPATEN / KOTA	: .....
PROVINSI	: .....
<b>KELOMPOK PENYELENGGARA PEMUNGUTAN SUARA</b>	
KETUA	: ..... ( ..... )
ANGGOTA	: ..... ( ..... )
ANGGOTA	: ..... ( ..... )
ANGGOTA	: ..... ( ..... )
ANGGOTA	: ..... ( ..... )
ANGGOTA	: ..... ( ..... )
ANGGOTA	: ..... ( ..... )

(2) Sampul surat suara tidak sah

<b>TPS-KWK</b>	
<b>SAMPUL SURAT SUARA TIDAK SAH</b> PEMILIHAN .....	
TPS	: .....
DESA / KELURAHAN	: .....
KECAMATAN	: .....
KABUPATEN / KOTA	: .....
PROVINSI	: .....
<b>KELOMPOK PENYELENGGARA PEMUNGUTAN SUARA</b>	
KETUA	: ..... ( ..... )
ANGGOTA	: ..... ( ..... )
ANGGOTA	: ..... ( ..... )
ANGGOTA	: ..... ( ..... )
ANGGOTA	: ..... ( ..... )
ANGGOTA	: ..... ( ..... )
ANGGOTA	: ..... ( ..... )

(3) Sampul surat suara rusak atau keliru coblos:

<b>TPS-KWK</b>	
<b>SAMPUL SURAT SUARA RUSAK ATAU KELIRU COBLOS</b>	
PEMILIHAN .....	
TPS	: .....
DESA / KELURAHAN	: .....
KECAMATAN	: .....
KABUPATEN / KOTA	: .....
PROVINSI	: .....
.....	
<b>KELOMPOK PENYELENGGARA PEMUNGUTAN SUARA</b>	
KETUA	: ..... ( ..... )
ANGGOTA	: ..... ( ..... )
ANGGOTA	: ..... ( ..... )
ANGGOTA	: ..... ( ..... )
ANGGOTA	: ..... ( ..... )
ANGGOTA	: ..... ( ..... )

(4) Sampul surat suara tidak digunakan:

<b>TPS-KWK</b>	
<b>SAMPUL SURAT SUARA TIDAK DIGUNAKAN</b>	
PEMILIHAN .....	
TPS	: .....
DESA / KELURAHAN	: .....
KECAMATAN	: .....
KABUPATEN / KOTA	: .....
PROVINSI	: .....
.....	
<b>KELOMPOK PENYELENGGARA PEMUNGUTAN SUARA</b>	
KETUA	: ..... ( ..... )
ANGGOTA	: ..... ( ..... )
ANGGOTA	: ..... ( ..... )
ANGGOTA	: ..... ( ..... )
ANGGOTA	: ..... ( ..... )
ANGGOTA	: ..... ( ..... )

(d) Sampul anak kunci

PEMILIHAN ....	
NOMOR KOTAK SUARA	: .....
TPS	: .....
DESA / KELURAHAN	: .....
KECAMATAN	: .....
KABUPATEN / KOTA	: .....
<b>SAMPUL ANAK KUNCI KOTAK SUARA</b>	

(e) Sampul Daftar Pemilih dan Daftar Hadir

<b>TPS-KWK</b>	
<b>SAMPUL DAFTAR PEMILIH DAN DAFTAR HADIR</b> PEMILIHAN .....	
TPS	: .....
DESA / KELURAHAN	: .....
KECAMATAN	: .....
KABUPATEN / KOTA	: .....
PROVINSI	: .....
<b>ISI SAMPUL :</b>	
1. SALINAN DAFTAR PEMILIH TETAP (A3-KWK)	
2. DAFTAR PEMILIH PINDAHAN (A4-KWK)	
3. DAFTAR PEMILIH TAMBAHAN (A.Tb-KWK)	
4. SURAT PEMBERITAHUAN (MODEL C6)	
5. DAFTAR HADIR PEMILIH (MODEL C7)	
<b>KELOMPOK PENYELENGGARA PEMUNGUTAN SUARA</b>	
DIKIRIMKAN KEPADA YTH :	KETUA : ..... ( ..... )
<b>PANITIA PEMILIHAN KECAMATAN</b>	ANGGOTA : ..... ( ..... )
	ANGGOTA : ..... ( ..... )
	ANGGOTA : ..... ( ..... )
	ANGGOTA : ..... ( ..... )
	ANGGOTA : ..... ( ..... )
	ANGGOTA : ..... ( ..... )

2) Tingkat PPK

(a) Sampul Formulir Model DA

<b>PPK-KWK</b>	
<b>SAMPUL FORMULIR MODEL DA</b> PEMILIHAN .....	
KECAMATAN	: .....
KABUPATEN / KOTA	: .....
PROVINSI	: .....
<b>ISI SAMPUL :</b>	
1. BERITA ACARA REKAPITULASI HASIL PENGHITUNGAN PEROLEHAN SUARA DI TINGKAT KECAMATAN (MODEL DA)	
2. SERTIFIKAT REKAPITULASI HASIL DAN RINCIAN PENGHITUNGAN PEROLEHAN SUARA DARI SETIAP DESA/KELURAHAN DI TINGKAT KECAMATAN (MODEL DA1)	
3. CATATAN KEJADIAN KHUSUS DAN/ATAU KEBERATAN SAKSI (MODEL DA2)	
4. DAFTAR HADIR (MODEL DA7)	
<b>PANITIA PEMILIHAN KECAMATAN</b>	
DIKIRIMKAN KEPADA YTH :	KETUA : ..... ( ..... )
<b>KETUA KPU KABUPATEN/KOTA</b>	ANGGOTA : ..... ( ..... )
	ANGGOTA : ..... ( ..... )
	ANGGOTA : ..... ( ..... )
	ANGGOTA : ..... ( ..... )

(b) Sampul DAA

<b>PPK-KWK</b>	
<b>SAMPUL FORMULIR MODEL DAA</b> PEMILIHAN .....	
KECAMATAN	: .....
KABUPATEN / KOTA	: .....
PROVINSI	: .....
<b>ISI SAMPUL :</b>	
CATATAN HASIL REKAPITULASI HASIL PEROLEHAN SUARA DARI SETIAP TPS DALAM WILAYAH DESA/KELURAHAN DI TINGKAT KECAMATAN (MODEL DAA)	
<b>PANITIA PEMILIHAN KECAMATAN</b>	
DIKIRIMKAN KEPADA YTH :	KETUA : ..... ( ..... )
<b>KETUA KPU KABUPATEN/KOTA</b>	ANGGOTA : ..... ( ..... )
	ANGGOTA : ..... ( ..... )
	ANGGOTA : ..... ( ..... )
	ANGGOTA : ..... ( ..... )

3) Tingkat Kabupaten/Kota

(a) Sampul Surat Suara

<b>KAB/KOTA-KWK</b>	
<b>SAMPUL SURAT SUARA</b>	
PEMILIHAN .....	
KABUPATEN / KOTA	: .....
PROVINSI	: .....
-----	
ISI SAMPUL : SURAT SUARA PEMILIHAN .....	
SEBANYAK : ..... LEMBAR (TERMASUK CADANGAN 2,5%)	

(b) Sampul anak kunci

PEMILIHAN ....	
NOMOR KOTAK SUARA	: .....
TPS	: .....
DESA / KELURAHAN	: .....
KECAMATAN	: .....
KABUPATEN / KOTA	: .....
<b>SAMPUL ANAK KUNCI KOTAK SUARA</b>	

(c) Sampul Formulir Model DB

<b>KAB/KOTA-KWK</b>	
<b>SAMPUL FORMULIR MODEL DB</b>	
REKAPITULASI HASIL PENGHITUNGAN SUARA PEMILIHAN GUBERNUR DAN WAKIL GUBERNUR TAHUN ...	
KABUPATEN / KOTA	: .....
PROVINSI	: .....
-----	
ISI SAMPUL :	
1. BERITA ACARA REKAPITULASI HASIL PENGHITUNGAN PEROLEHAN SUARA DI TINGKAT KABUPATEN/KOTA (MODEL DB)	
2. SERTIFIKAT REKAPITULASI HASIL DAN RINCIAN PENGHITUNGAN PEROLEHAN SUARA DARI SETIAP KECAMATAN DI TINGKAT KABUPATEN/KOTA (MODEL DB1)	
3. CATATAN KEJADIAN KHUSUSU DAN/ATAU KEBERATAN SAKSI (MODEL DB2)	
4. DAFTAR HADIR (MODEL DB7)	
..... <b>KPU KABUPATEN/KOTA</b>	
DIKIRIMKAN KEPADA YTH :	KETUA : ..... (.....)
<b>KETUA KPU PROVINSI</b>	ANGGOTA : ..... (.....)
	ANGGOTA : ..... (.....)
	ANGGOTA : ..... (.....)
	ANGGOTA : ..... (.....)

6. Kabel Ties

- a. Bahan : Biji plastik murni (bukan *recycle*) jenis *polypropylene* (PP) / *High Density*;
- b. Warna : putih
- c. Ukuran :
- 1) Panjang total : minimal 320 mm;
  - 2) Lebar bagian atas kepala : minimal 24 mm;
  - 3) Panjang bagian atas (kepala) : minimal 50 mm;
  - 4) Tebal bagian atas (kepala) : minimal 1 mm;
  - 5) Lebar bagian tengah (batang pengunci) : minimal 8 mm;
  - 6) Panjang bagian tengah (batang pengunci) : minimal 170 mm;
  - 7) Tebal bagian tengah (batang pengunci) : minimal 2,5 mm;
  - 8) Lebar bagian bawah (ujung) : minimal 5-8 mm;
  - 9) Panjang bagian bawah (ujung) : minimal 48 mm; dan
  - 10) Tebal bagian bawah (ujung) : minimal 1 mm.
- d. Sistem penguncian : menggunakan 2 (dua) jalur gerigi pada badan Kabel Ties untuk mencengkeram dengan kuat;
- e. Mekanisme penguncian: mencegah Kabe Ties dapat dibuka setelah pengaplikasian;
- f. Desain : desain khusus yang membuat Kabel Ties tidak dapat dimasukkan dari arah sebaliknya;
- g. Lubang penarik : pada ujung Kabel Ties terdapat lubang yang berfungsi untuk memasukkan alat penarik agar ikatan menjadi kencang atau ada tanpa lubang penarik;
- h. Tulisan : logo “KPU” dan tulisan “Pemilihan 2020” dicetak dengan metode laser marking atau hasil cetak plastik injeksi; dan
- i. Gambar

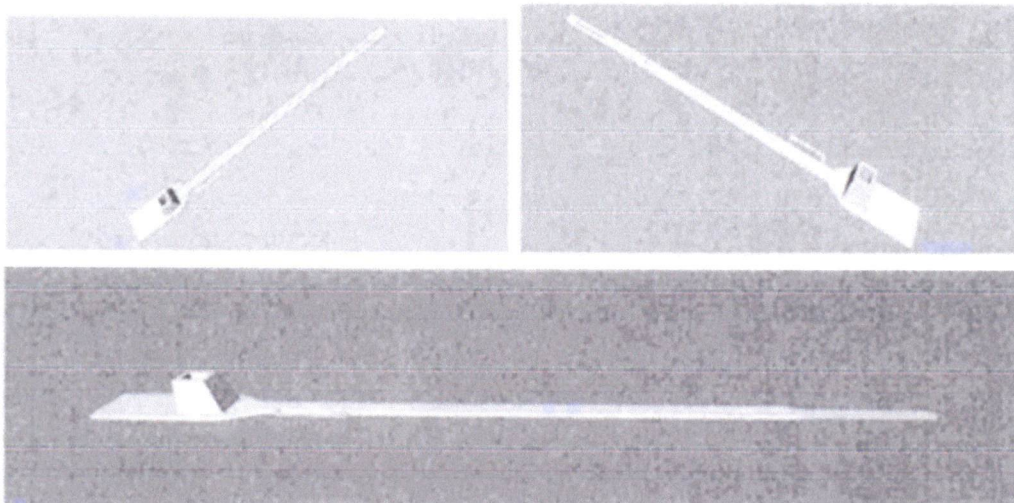

7. Surat Suara

- a. Jenis kertas : HVS 80 gram (bahan pulp atau *recycle*).
- b. Warna kertas : putih (tingkat kecerahan minimal 85%).
- c. Cetak : dua muka *full colour* (4/4) dan diberi tanda pengaman berupa mikroteks.
- d. Bentuk : persegi panjang, dengan posisi vertikal atau horizontal.
- e. Ukuran : 18 cm x 23 cm (2 pasang calon);
- f. Format : surat suara didesain dengan memerhatikan posisi lipatan yang tidak mengenai foto, nama, dan nomor urut Pasangan Calon agar tidak mengakibatkan kerusakan pada kolom Pasangan Calon.
- g. Desain

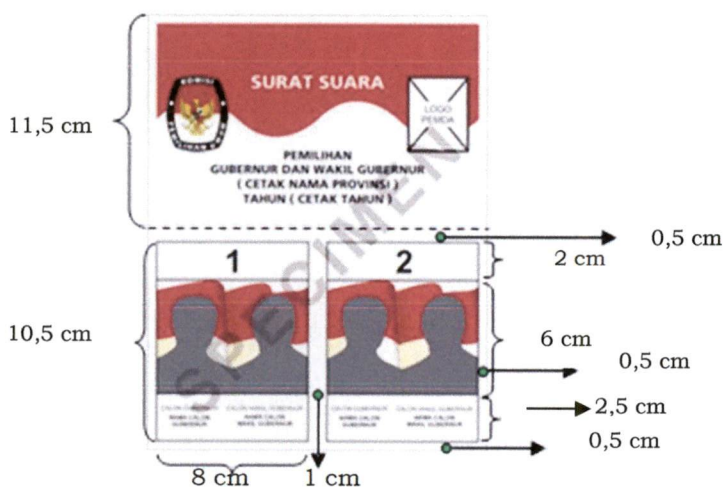

8. Formulir

- a. Formulir dan Sertifikat Model C-KWK, C1-KWK dan Model C1 Plano-KWK, Model DA-KWK, Model DA1 Plano-KWK, Model DAA-KWK, Model DB-KWK, dan Model DC-KWK
  - 1) Bahan : HVS 80 gram;
  - 2) Warna : putih (tingkat kecerahan minimal 85%);
  - 3) Ukuran : 21 cm x 29,7 cm (A4) dan 54 cm x 84 cm (plano)
  - 4) Cetak : satu muka (1/0);
  - 5) Pengaman : khusus formulir Model C1-KWK dan lampiran Model C1-KWK ukuran 21 cm x 29,7 cm dan Model C1-KWK Plano ukuran 54 cm x 84 cm, diberi pengaman berupa hologram.
- b. Formulir C2 dan Sertifikat Model C2-KWK, Model C3-KWK, Model C4-KWK, Model C5-KWK, Model C6-KWK, Model C7-KWK, Model A.3-KWK,

Model A.4-KWK, Model A.Tb-KWK, Model D-KWK, Model D1-KWK, Model D2-KWK, Model DA2-KWK, Model DA3-KWK, Model DA-4KWK, Model DA-5KWK, Model DA-6KWK dan Model DA-7KWK:

- 1) Bahan : HVS 70 gram;
- 2) Warna : putih (tingkat kecerahan minimal 85%);
- 3) Ukuran : 21 cm x 29,7 cm (A4),  
untuk Model C6-KWK ukuran  $\frac{1}{2}$  A4;
- 4) Cetak : satu muka (1/0).

#### 9. Daftar Pasangan Calon

- a. Bahan : HVS minimal 80 gram;
- b. Warna : putih (tingkat kecerahan minimal 85%);
- c. Cetak : berwarna satu muka full color (4/0);
- d. Bentuk : empat persegi panjang, vertical atau horizontal;
- e. Ukuran :  $\frac{1}{2}$  Plano ukuran 42 cm x 54 cm untuk 1 (satu) sampai dengan 3 (tiga) pasangan calon; atau
- f. Isi : foto, biodata, visi, misi, dan program Pasangan Calon

#### 10. Hologram

- a. Bahan : - *Polyethylene Terephthalate (PET) 25 micron + metalized + glue + silicon released paper*;  
- *pattern brittle Hologram* dengan pola/tulisan “KPU” (Hologram yang telah ditempelkan apabila dilepas akan meninggalkan pola/tulisan “KPU” secara berulang di formulirnya).
- b. Warna : emas (*gold*);
- c. Bentuk : bulat;
- d. Ukuran : diameter 2 cm.
- e. Desain Hologram :



- Tahun dicetak sesuai dengan Tahun penyelenggaraan.
- untuk Pemilihan Bupati dan Wakil Bupati dicetak nama kabupaten

### 11. Alat Bantu Coblos Tuna Netra

- a. Bahan : Kertas art karton (art carton) minimal 190 gram;
- b. Cetak : satu muka 1 warna f gregscale (1/0) menggunakan huruf braille yang memenuhi syarat keterbacaan dengan titik timbul (embossed) minimal 0,5 mm;
- c. Ukuran : Ukuran 23 cm x 18 cm keadaan terlipat untuk 1 dan 2 pasang calon;
- d. Desain :

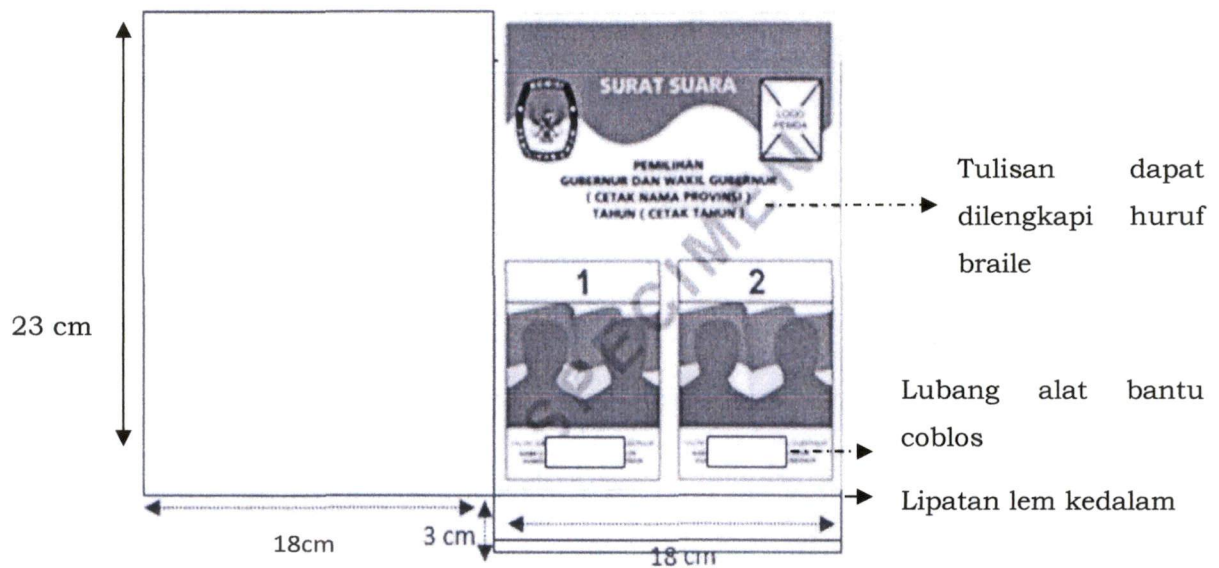

### 12. Buku Panduan KPPS dan Buku Panduan PPK

- a. Bahan : Cover : Art Board/Art Carton minimal 230 gram.  
Isi : HVS minimal 80 gram.
- b. Ukuran : 21 cm x 29,7 cm (A4).
- c. Cetak : Full Colour dua muka (4/4).
- d. Jilid : Lem Punggung/ Binding Spiral/ Jilid Kawat.

### 13. ATK

- a. Karet Pengikat Surat Suara
- b. Lem/Perekat
  - 1) Dapat merekatkan sampul dengan baik;
  - 2) Kemasan berbentuk stik/tube.
- c. Kantong Plastik
  - 1) BesarUkuran : minimal 80 cm x 100 cm

untuk tempat sampul berisi surat suara rusak, surat suara tidak digunakan, surat suara tidak sah, dan surat suara sah, serta sampul C.Daftar hadir-KWK yang dimasukkan dalam kotak suara;

2) Sedang

Ukuran : minimal 27 cm x 35 cm

tempat sampul berisi C.Hasil-KWK ukuran Plano dan C.Kejadian Khusus/Keberatan-KWK; dan

Tempat perlengkapan fasilitas pemilih yang melakukan isolasi mandiri.

3) Kecil : tempat tinta.

d. *Ballpoint* : Tinta berwarna biru;

e. Spidol

1) Spidol besar berwarna hitam;

2) Spidol Kecil berwarna hitam.

14. Stiker Nomor Kotak Suara

- a. Ukuran : 23 cm x 18 cm.
- b. Bahan : stiker kertas HVS.
- c. Warna Dasar : putih.
- d. Desain stiker kotak suara :

Stiker di TPS :



Stiker di PPK :

- Stiker kotak BA Rekapitulasi Hasil Penghitungan Perolehan Suara Suara tingkat PPK :



- Stiker kotak salinan daftar pemilih dan daftar hadir untuk tingkat TPS:



- Stiker kotak BA Pemungutan dan Penghitungan Suara, Sertifikat Hasil Penghitungan Suara, Catatan Hasil Penghitungan Suara, dan Model Plano untuk tingkat TPS :



15. Kantong Plastik Pembungkus Kotak

untuk membungkus kotak, dengan ukuran minimal panjang 50 cm, lebar 50 cm, dan tinggi 120 cm, berwarna bening.

16. Alat untuk memberi tanda pilihan

- a. Alas/Bantalan : *Spon* atau sejenisnya, dengan ukuran 25 cm x 15 cm x 4 cm
- b. Alat Coblos : Paku, dengan panjang  $\pm 10$  cm.
- c. Tali Pengikat : Benang kasur, dengan panjang 1 m.

17. Tanda Pengenal

- a. Ukuran : 11 cm x 17 cm
- b. Bahan : kertas *Art Carton* 160 gram
- c. Cetakan : satu warna satu muka (1/0)
- d. Warna Tulisan : hitam
- e. Desain :



- Ketua KPPS

- Anggota KPPS

  <b>PEMILIHAN BUPATI DAN WAKIL BUPATI WONOGIRI TAHUN 2020</b>  <b>KETUA</b> KELOMPOK PENYELENGGARA PEMUNGUTAN SUARA <b>(KPPS)</b>  NAMA : ----- TPS NO : ----- DESA/KEL : ----- KECAMATAN : ----- KABUPATEN : <b>WONOGIRI</b> ----- PROVINSI : <b>JAWA TENGAH</b> ----- -----	17 cm
11 cm	

  <b>PEMILIHAN BUPATI DAN WAKIL BUPATI WONOGIRI TAHUN 2020</b>  <b>ANGGOTA</b> KELOMPOK PENYELENGGARA PEMUNGUTAN SUARA <b>(KPPS)</b>  NAMA : ----- TPS NO : ----- DESA/KEL : ----- KECAMATAN : ----- KABUPATEN : <b>WONOGIRI</b> ----- PROVINSI : <b>JAWA TENGAH</b> ----- -----	17 cm
11 cm	



- Petugas Ketertiban

			
PEMILIHAN BUPATI DAN WAKIL BUPATI WONOGIRI TAHUN 2020			
<b>PETUGAS KETERTIBAN</b>			
NAMA	:		
TPS NO	:		
DESA/KEL	:		
KECAMATAN	:		
KABUPATEN	:	WONOGIRI	
PROVINSI	:	JAWA TENGAH	

11 cm

17 cm

- Saksi

			
PEMILIHAN BUPATI DAN WAKIL BUPATI WONOGIRI TAHUN 2020			
<b>SAKSI</b>			
NAMA	:		
TPS NO	:		
DESA/KEL	:		
KECAMATAN	:		
KABUPATEN	:	WONOGIRI	
PROVINSI	:	JAWA TENGAH	

11 cm

17 cm

18. Salinan Daftar Pemilih Tetap

- Ukuran : 21,5 cm x 33 cm
- Bahan : kertas HVS minimal 70 gsm
- Cetakan : satu warna satu muka (1/0)
- Warna Tulisan : hitam

Ditetapkan di Wonogiri  
pada tanggal 1 Oktober 2020

KETUA KOMISI PEMILIHAN UMUM  
KABUPATEN WONOGIRI

ttd.

TOTO SIHSETYO ADI

Salinan sesuai dengan aslinya  
SEKRETARIAT KPU KABUPATEN WONOGIRI  
Kepala Sub Bagian Hukum,

  
ALFI NIRMALASARI